

WOHN FÜHLEN

IDEEN FÜR IHR ZUHAUSE.

inter
living

Eilers 
MEINE EINRICHTUNGSWELT



Familien
SOMMER

SOMMER-AKTIONEN
für die ganze Familie

TITEL
THEMA

LECKER FRÜHSTÜCKEN
im Eilers Bistro

0%-FINANZIERUNG
Jetzt Möbel günstig finanzieren!

Gültig vom 16.07.-10.08.2019

www.moebel-eilers.de

EDITORIAL

LIEBE LESERINNEN UND LESER,

wir sind noch mitten im Familien-Sommer mit zahlreichen Aktionen! Sie dürfen sich wöchentlich auf tolle Sommer-Angebote freuen. Und während Sie shoppen gehen, kümmert sich der Spielefant jeden Samstag im Juli von 10.30 bis 17.00 Uhr um alle Kids. Nutzen Sie auch die 0%-Finanzierung! Mit einer Laufzeit von bis zu 24 Monaten können Sie jetzt Ihre neuen Möbel besonders günstig finanzieren. Wir erweitern Ihren finanziellen Spielraum! Ein weiteres Highlight im Familien-Sommer ist unser Frühstücksbuffet. Sie können im Juli nicht nur wie gewohnt samstags bei uns im Eilers Bistro brunchen, sondern auch unter der Woche von Montag bis Freitag. Da unser Frühstücksbuffet sehr gefragt ist, bitten wir um rechtzeitige Anmeldung. In diesem Sinne wünschen wir Ihnen einen sonnigen Familien-Sommer!

Wir freuen uns auf Sie!

Ihr Team von Eilers Interliving Möbelhaus



INHALT

- 02 – 03 INHALT UND EDITORIAL**
Sommer-Aktionen für die ganze Familie
- 04 – 11 POLSTERWELT**
Die neuesten Trends fürs Wohnzimmer
- 12 – 15 SPEISENWELT**
Vielfalt nach Maß – für Ihren Wunschtisch
Ob modern, Vintage oder Urban Styl – wir haben die Auswahl
- 16 – 19 SCHLAFWELT**
Polsterbetten und Boxspringbetten zu Aktionspreisen
- 20 – 21 HAUSHALTSWELT**
Jetzt WMF-Tauschprämie sichern
- 22 – 23 GARDEROBENWELT**
Moderne Möbel für den Eingangsbereich
- 24 POLSTERWELT**
Mitten im Sommer – jetzt wirds bunt

TOP-ANGEBOT



HOLZBANK,
Teakholz grey wash,
B/H/T ca. 150/82/60 cm,
ohne Auflage und Zierkissen

299.–

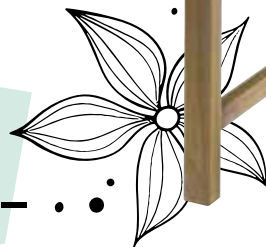
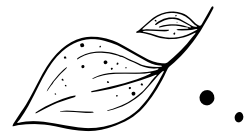

Familien
SOMMER

WÖCHENTLICH NEUE SOMMER-ANGEBOTE!

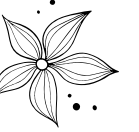

0%-FINANZIERUNG

Mit einer Laufzeit von bis zu 24 Monaten!
Nähere Infos im Möbelhaus.

KINDER-BETREUUNG

Der Spielefant sorgt für Unterhaltung bei Ihren Kids.



Jeden Samstag im Juli von 10.30 – 17.00 Uhr!

montags – freitags

01. – 26. Juli

Frühstücksbuffet

für nur **9.90**

Jeden Samstag

Inkl. Fisch

Frühstücksbuffet

für nur **13.50**

LECKER FRÜHSTÜCKEN BEI EILERS

Um Anmeldung wird gebeten
Tel.: 0 44 89 / 95 89 - 50



Wir feiern

110 JAHRE **EILERS**

Feiern Sie mit uns das **beste Jubiläum aller Zeiten!**



HOCHGLANZ



SCHREIBTISCH,
weiß/Hochglanz weiß,
2 Schübe/1 abschließbare Klappe, B/H/T ca. 140/75/60 cm

239.–



Armlehnen gegen Mehrpreis möglich

DREHSTUHL NOWY STYL SMART WHITE,
Mechanik CPT, Rückenlehne gepolstert, Fußkreuz mit Rollen

99.–

**POLSTER
WELT**



SCHWARZ, GRAU ODER DOCH LIEBER GRÜN?
...DEIN STYLE ENTSCHIEDET!



1 **BIGSOFA**
inkl. Kissen,
ohne Dekokissen

699.- je

1 **BIGSOFA**, Bezug altrosa, 89% Polyester, 11% Nylon, Holzfüße silberfarbig, Taschenfederkern auf Federholzrahmen, B/H/T ca. 276/86/145 cm, inkl. Kissen, ohne Dekokissen 699.- 2-3 **POLSTERPROGRAMM**, Bezug blau, 90% Polyester, 10% Polyamid, Füße verchromt, inkl. 2 Kissen, ohne Zierkissen 2 **2-SITZER**, B/H/T ca. 163/81/82 cm 299.- 3 **3-SITZER**, B/H/T ca. 201/81/82 cm 349.- 4 **3-TLG. BEISTELLTISCH-SET**, Tischplatte Holz, weiß lackiert, Gestell Eiche massiv unbehandelt, Ø/H ca. 30/40 cm, Ø/H ca. 35/45 cm, Ø/H ca. 50/50 cm 99.95 5 **ARMLEHNSTUHL**, Stoff rosa, 100% Polyester, Gestell Eiche geölt, B/H/T ca. 57/83/59 cm 139.- 6 **ARMLEHNSTUHL**, Stoff grau, 100% Polyester, Gestell Ruberwood geölt, B/H/T ca. 63/81/47 cm 119.-



ECKGARNITUR, Bezug grau, 89% Polyester, 11% Nylon, Füße Metall, Schenkelmaß ca. 270x224 cm, Liegefläche ca. 110x226 cm, inkl. elektrischer Sitztiefenverstellung von 80-110 cm im 2-Sitzer und Kissen, ohne Dekokissen

999.-

INKL. MOTOR ZUR ELEKTRISCHEN SITZTIEFENVERSTELLUNG



2 **2-SITZER**
299.-
ohne Dekokissen

3 **3-SITZER**
349.-
ohne Dekokissen

REGAL, Hochglanz weiß lackiert, 2x2, B/H/T ca. 83/85/35 cm, ohne Boxen **99.95**



HOCHGLANZ



**WE LOVE
Summer**

4 **3-TLG. BEISTELLTISCH-SET**

99.95



AUFBEWAHRUNGSBOX, Vlies, versch. Farben, L/B/H ca. 28/28/28 cm, ohne Inhalt je **3.95**

Alles Abholpreise!

5 **ARMLEHNSTUHL**
139.-



6 **ARMLEHNSTUHL**

119.- je

RÜCKSEITE GESTEPPT



KOMMODENSERIE, Korpus weiß matt/Oberplatte und Front Weißglas



NACHTKONSOLE, B/H/T ca. 45/61/40 cm **189.-**

KOMMODE, B/H/T ca. 135/100/40 cm **429.-**

KOMMODE, B/H/T ca. 90/100/40 cm **349.-**

FRONT UND OBERPLATTE GLAS

KOMMODE, B/H/T ca. 180/100/40 cm **589.-**



WOHNLANDSCHAFT,
 Bezug Microfaser grau, 92% Polyester, 8% Nylon,
 Schenkelmaß ca. 180x347x233 cm, Liegefläche
 ca. 125x281 cm, inkl. 6 Rückenkissen und 2 Zierkissen
 in grau und gemustert, ohne Dekokissen und Plaid

1.199.-

INKLUSIVE SCHLAFFUNKTION UND STAU-RAUM

BEISTELLTISCH, Metall schwarz lackiert, Sicherheitsglas grau
 Ø/H ca. 50/50 cm Ø/H ca. 80/35 cm
99.95 129.-

Alles Abholpreise!

1 **MEGASOFA**, Mikrofaser Samtoptik petrol, 100% Polyester, Füße Metallkufe schwarz, B/H/T ca. 260/70/115 cm, inkl. Kissen, ohne Blumenkissen 1.189.- 2 **HOCKERBANK**, 100% Polyester, ca. 130x70 cm 499.- 3 **FUNKTIONSECKE**, Bezug 89% Polyester, 11% Polyamid, Metallfüße, Schenkelmaß ca. 320x229 cm, Liegefläche ca. 101x234 cm, inkl. Kopfteil- und motorischer Sitztiefenverstellung und einem Schwenkrücken zur manuellen Sitztiefenverstellung 999.- 4 **ECKGARNITUR**, Bezug braun, 100% Polyester, Bonellfederkern auf Nosagunterfederung, Schenkelmaß ca. 262x200 cm, Liegefläche ca. 118x213 cm, inkl. elektrischer Sitztiefenverstellung und Kissen, ohne Dekokissen 799.-

DIE NEUESTEN Trends fürs Wohnzimmer

1 MEGASOFA
inkl. Kissen

2 HOCKERBANK
499.-

1.189.-



Matthias Bökhoff, Wohnwelt
 Tel.: 044 89 - 95 89 84

Bei der Auswahl einer neuen Garnitur oder eines Sofas ist besondere Sorgfalt geboten. Denn nach Feierabend oder am Wochenende ist es bei einem guten Buch oder in geselliger Runde auf der Couch am bequemsten. Ob Polstergarnitur oder Wohnlandschaft – wir entdecken mit Ihnen zusammen Ihren persönlichen Wohntrend ganz nach Ihrem Geschmack. Wir wissen, wie man Wohlfühlmomente schafft und bringen Entspannung in Ihr Wohnzimmer. Lassen auch Sie sich von unserem Service überzeugen.

INKLUSIVE VERSTELLBARE KOPFTEILE

3 FUNKTIONSECKE
inkl. 5 Nierenkissen

999.-

INKLUSIVE MOTOR ZUR ELEKTR. SITZTIEFENVERSTELLUNG

INKLUSIVE
einem Schwenkrücken zur manuellen Sitztiefenverstellung

COUCHTISCH, MDF Wildeiche Nachbildung/Gestell Metall Edelstahloptik
 B/H/T ca. 110/43/60 cm **119.-**



COUCHTISCH, MDF Eiche braun Nachbildung/Gestell Metall schwarz, B/H/T ca. 106/40/60 cm
149.-



COUCHTISCH, MDF grau antik/Gestell Metall schwarz, B/H/T ca. 110/39/60 cm
179.-



INKLUSIVE MOTOR ZUR ELEKTR. SITZTIEFENVERSTELLUNG

4 ECKGARNITUR
799.-

INKLUSIVE elektrischer Sitztiefenverstellung und Kissen, ohne Dekokissen





POLSTERMÖBEL FÜR Trend-Bewusste

INKLUSIVE 2X SITZTIEFEN-VERSTELLUNG

INKLUSIVE 2X KLAPPBARER SEITENTEILE

Alles Abholpreise!

ECKKOMBINATION, Bezug Stoff Pixie silver, Metallfuß glänzend. Best. aus 3-Sitzer mit Armteil links inkl. 2x Sitztiefenverstellung und Longchair mit Armteil rechts inkl. 2x klappbarer Seitenteile. Stellmaß ca. 329x212 cm. Bezug: 100% Polyester

Ohne Kopfstützen, Schlaffunktion, Stauraum, Hocker, Nieren- und Dekokissen

1.499.-



Geprüfte Qualität
Garantierte Sicherheit
Gesundes Wohnen

AUF DIE QUALITÄT IM DETAIL KOMMT ES AN!

Wenn der aktive Teil des Tages zu Ende ist, wird es Zeit für Polstermöbel voller Inspiration und Freude an der Entspannung. Diese schöne Eckkombination hat das Potential, zum lebenslangen Begleiter zu werden. Denn sie vereint alle Aspekte eines echten Lieblingsplatzes: zeitlose Schönheit, Multifunktionalität und hohe Bequemlichkeit.

WÄHLEN SIE IHREN KOMFORT:

SPEZIELL FÜR IHRE GRÖSSE!

... für Menschen mit hohem Anspruch an Design und Komfort!

2 Sitzhöhen zur Wahl!
45 oder 47 cm



FUSSVARIANTEN:

Metallfuß Rolle glänzend



H ca. 4,5 cm

Holzfuß Rolle Buche



H ca. 4,5 cm

Metallfuß glänzend



H ca. 6 cm

Buche Holzfuß



H ca. 6 cm

FARBVARIANTEN:



DAS SCHWEBENDE SITZGEFÜHL



Die praktische Sitztiefenverstellung ermöglicht im 3-Sitzer individuelle Sitzpositionen.



Die klappbaren Seitenteile am Longchair lassen sich auch als Rückenlehne benutzen.



Die Komfort-Kopfstütze für eine optimale Kopf- und Nackenposition. Gegen Mehrpreis.



Die Armteilverstellung ist ideal zur Kopfunterstützung beim Liegen. Gegen Mehrpreis.



Durch die optionale Schlaffunktion ergibt sich eine großzügige Liegefläche zum Kuscheln oder Spielen. Gegen Mehrpreis.



Der Sockel-Schubkasten bietet zusätzlichen Stauraum. Gegen Mehrpreis.



Im Sockel unter dem klappbaren Seitenteil findet sich weiterer Stauraum. Gegen Mehrpreis.



Der XXL-Hocker mit klappbarem Stauraum ergänzt Ihre Eckkombination perfekt. Gegen Mehrpreis.

WÄHLEN SIE IHREN PERSÖNLICHEN TRAUMSESSL:

INDIVIDUELLE AUSWAHL

- 3 Armlehnvarianten
- 3 Rückenvarianten
- 2 Funktionsmöglichkeiten
- 3 Sitzhöhen: 43, 45 oder 47 cm
- 4 Fußvarianten



sofaconcept[®] motion

Alles Abholpreise!

ECKKOMBINATION, Bezug Leder Torro schoko, Holzfuß eichfarben maron. Best. aus 2,5-Sitzer mit Armteil links und Kombelement mit Anstellhocker rechts. Rücken Spannstoff. Stellmaß ca. 259x235 cm

2.499.-^{ab} Ohne Funktionen, Kopfstützen, Armlehn- und Dekokissen

M • Besondere Qualität
• Garantierte Sicherheit
• Gewissenlos Wohnen

ECHTES LEDER

Die komfortable Wallfree-Relaxfunktion ermöglicht Ihnen eine bequeme Relaxposition. Gegen Mehrpreis.

Die bequemen Kopfstützen sind in Höhe und Neigung verstellbar für eine optimale Kopfposition. Gegen Mehrpreis.

Praktischer Stauraum für Kissen und Decken im Kombelement mit klappbarem Anstellhocker. Gegen Mehrpreis.

WERDEN SIE IHR EIGENER SOFA-DESIGNER, SIE HABEN DIE WAHL:

6 bequeme Armteilvarianten

Armteil A Armteil C Armteil E Armteil B Armteil D Armteil F

bodenfrei bodennah

3 Sitzhärten mit angepassten Rückenkissen

F1 - weich H2L 10 F2 - mittel H2L 10 F3 - fest H2L 10

8 stylische Holz- oder Metallfüße

bodenfrei bodennah

Metall- Profilfuß Chrom Metall- Eckfuß Zylinder Holz- Zylinder Holz- Metall Holz

4 moderne Holzfarbtöne

P19 Erle P21 Nussbaum P48 Eiche-maron P58 Eiche-bianco

(Holz ist ein Naturprodukt. Eventuelle Farbabweichungen können nicht beeinflusst werden und stellen keinen Reklamationsgrund dar.)

2 Sitzhöhen zur Wahl

... für Menschen mit hohem Anspruch an Design und Komfort! **46 oder 48 cm**

Wählen Sie den **Kontrastfaden** abgesetzt in Beige oder Ton in Ton aufeinander abgestimmt.

DAS POLSTER-PROGRAMM DER unzähligen Möglichkeiten



Ralf Wehmeyer, Polsterwelt
Tel.: 044 89 - 95 89 84

Extrem stilvoll und überraschend praktisch: Diese Polstergarnitur besticht nicht nur durch modernste und akkurate Material-Verarbeitung. Zudem lassen sich viele Sitze kinderleicht einzeln mit der Sitztiefenverstellung in die Chill-Position bringen. Dabei bietet dieses Programm extrem vielseitige Planungsmöglichkeiten und macht jeden Raum – ob groß, ob klein – zur Wohlfühlounge.

3-SITZER, ca. B218/H85/T95 cm. 1.349.-^{ab} Ohne Funktionen, Kopfstütze und Armlehnkissen

M • Besondere Qualität
• Garantierte Sicherheit
• Gewissenlos Wohnen

ECHTES LEDER

POLSTERGARNITUR, Bezug Leder Torro anthrazit, Metallfuß Chrom, best. aus 3-Sitzer und 2,5-Sitzer, Rücken Spannstoff

2,5-SITZER, ca. B188/H85/T95 cm. 1.249.-^{ab} Ohne Funktionen, Kopfstütze und Armlehnkissen

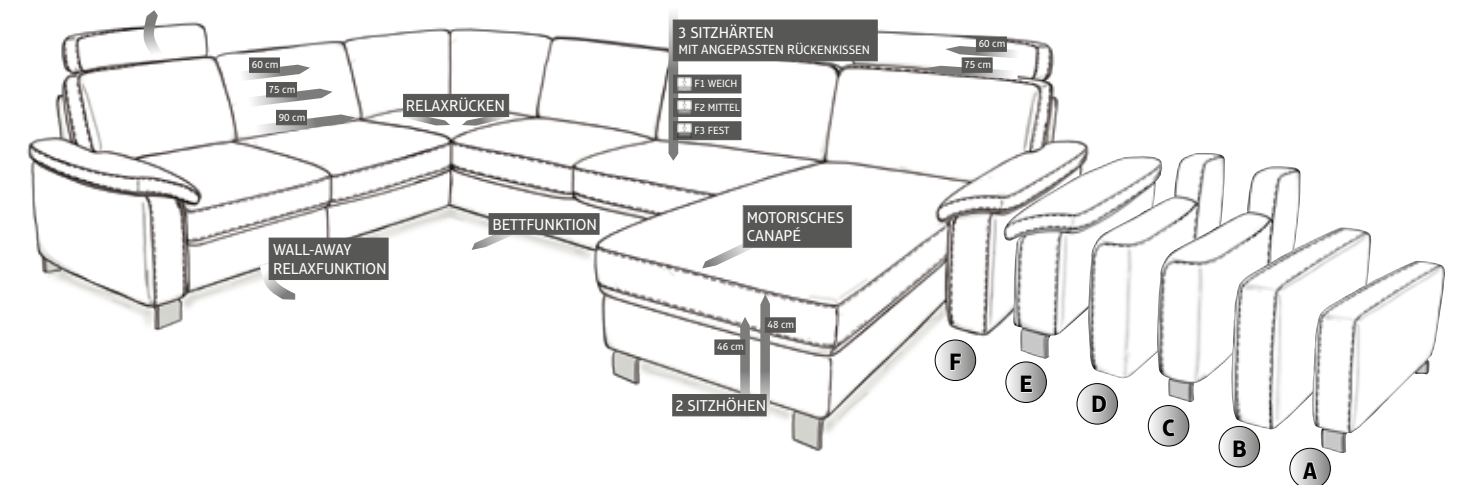

Gestalte Dein Sofa mit concept – so motion, so classic.

Ein Klassiker mit stilvollen Facetten. Neben der **Wall-Away-Relaxfunktion**, der **Schlaffunktion**, **zwei unterschiedlichen Sitzhöhen** und **drei unterschiedlichen Sitzbreiten mit angepasster Kopfstütze** bieten unsere sofaconcept-Modelle weitere Besonderheiten. Wählen Sie zwischen

drei Sitzhärten mit angepassten Rücken und gestalten Sie Sitzen zu einem stilvollen Erlebnis. Weitere Gestaltungsfacetten bieten die **sechs Armteilvarianten**, mit denen Sie Ihren ganz eigenen Stil kreieren können. Ob bodenfrei oder bodennah... werden Sie kreativ und gestalten Sie Ihr Sofa so originell wie Ihr Leben.

SPEISEN
WELT



Bei diesem Tischsystem liegt der Schwerpunkt auf den vielen Kombinationsmöglichkeiten und Größen. Auswählen können Sie hier aus einem breiten Spektrum an unterschiedlichen Tischplatten aus Massivholz, Keramik, Mattglas und verschiedenen Gestellen. So können Sie neben der optischen Gestaltung auch Einfluss auf den späteren Preis nehmen. Schauen Sie einfach, welche Ausführung Ihnen am besten gefällt. **Unsere Einrichtungs-Profis beraten Sie gern!**



Alles Abholpreise!

SCHWINGSTUHL,
Bezug Stoff braun,
Gestell Edelstahl.
Bezug: 100% Polyester
je **299.-**

POLSTERSTUHL,
Bezug Stoff braun,
Gestell Eiche natur geölt.
Bezug: 100% Polyester
je **289.-**

ESSTISCH,
Eiche massiv natur
lackiert, ca. 140x90 cm
999.-

Eiche
MASSIV

VIELFALT NACH MASS
für Ihren Wunschtisch



GESTELLAUSZUG,
Eiche natur, ca. 60 cm.
Gegen Mehrpreis **499.-**

HOLZARTEN



TISCHGRÖSSEN

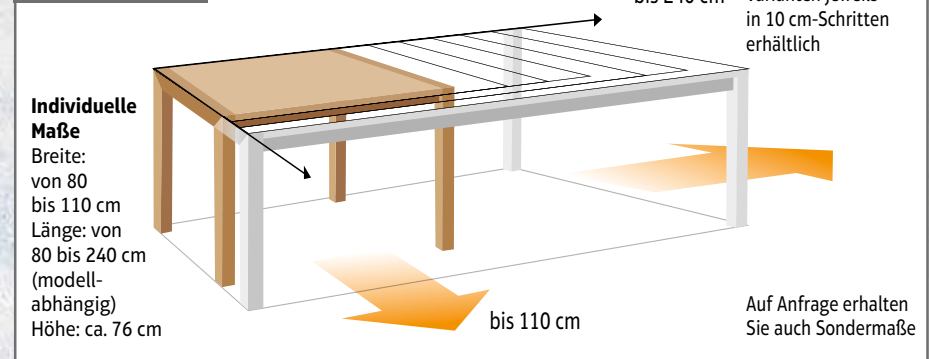

AUSZUGSVARIANTEN



TISCHMODELLE

Eine Vielzahl weiterer Ausführungen sind erhältlich.



Wildeiche
MASSIV

ESSTISCH,
Wildeiche massiv natur
geölt, ca. 180x90 cm
1.099.-

SCHWINGSTUHL,
Bezug außen Leder grau,
Bezug Sitz: Stoff steel,
100% Polyester, Rücken:
Leder, Gestell Edelstahl
je **279.-**

POLSTERSTUHL, Bezug
außen Leder grau, Bezug
Sitz: Stoff steel, 100% Poly-
ester, Rücken: Leder,
Gestell Eiche natur geölt
249.- je



Wildeiche
MASSIV



ESSTISCH,
Wildeiche massiv bianco
geölt, Metallbodenplatte
grau, ca. 180x90 cm
1.299.-

SCHWINGSESSEL,
Bezug Leder braun,
Gestell Edelstahl
je **349.-**

SCHALENSESSEL,
Bezug Sitz: Stoff coffee,
100% Polyester, Rücken:
Leder braun, Gestell
Eiche bianco geölt
199.- je



je **249.-**

SCHALENSTUHL,
Bezug Stoff, verschiedene Farben,
Schaumstoffpolsterung im Sitz,
Gestell Wildeiche geölt. Bezug:
100% Polyester

ESSTISCH, Platte und Fuß Wildeiche
massiv gebürstet geölt, ca. 180x90 cm **1.299.-**

Der elegante Esstisch TwentyTwenty ist perfekt für die Küche oder den Essbereich. Dank der großen Auswahl an Holzfarbtönen können Sie den Tisch mit jedem Wohnstil kombinieren, wobei er in jedem Raum eine gute Figur macht.

WÄHLEN SIE NACH IHREN WÜNSCHEN AUS:

6 TISCHGRÖSSEN:

- ca. 120 x 80 cm
- ca. 140 x 90 cm
- ca. 160 x 90 cm
- ca. 180 x 90 cm
- ca. 200 x 100 cm
- ca. 220 x 100 cm

DESIGN-AUSWAHL:

- Tischplatte furniert
- Gestell Massivholz
- mit Metallapplikation
- Rechteckige Stollen,
Stollenmaß ca. 12x7 cm

OPTIONAL MIT FRONTSLIDE-AUSZUG:



43 HOLZFARBEN ZUR WAHL, ZUM BEISPIEL:



BEHAGLICHE
Natürlichkeit

VITRINE, Eiche railway-braun,
Türen und Ladenfronten mit Metallprofil,
ca. B110/H200/T45 cm

1.199.-

Natürliche Anmutung, modern interpretiert.
Mit diesem exklusiven Speisezimmerprogramm können Sie Ihren Traum-Essplatz ganz nach Ihren Wünschen zusammenstellen. Der Tisch und auch die Beimöbel sind aus dem feingemasterten Eichenholz im Farbton railway-braun hergestellt.

SPEISEZIMMER-KOMBINATION,
Front und Korpus Eiche railway-braun, Türen und Ladenfronten mit Metallprofil

SIDEBOARD, ca. B190/
H90/T45 cm **899.-**

ESSTISCH, ca. 200x
100 cm **699.-**

POLSTERSTUHL,
Bezug Stoff Kibo anthrazit,
Gestell Metall schwarz.
Bezug: 100% Polyester

129.- je



Eiche
MASSIV



je **169.-**

SCHALENSTUHL, Bezug Stoff Savannah versch. Farben, Gestell Metall konisch, schwarz, mit Griff. Bezug: 100% Polyester

SPEISEZIMMER-PROGRAMM,
Front und Korpus schokofarbiges Wildeichefurnier, schwarz beschichtetes Metallgestell

SIDEBOARD, ca. B180/H78/T45 cm **849.-**

ESSTISCH, ausziehbar, inkl. Einlegeplatte ca. 60 cm, ca. 190-250x100 cm **1.299.-**

VITRINE, ca. B100/H208/T45 cm **1.299.-**



Ursula Hyda, Speisenwelt.
Tel.: 0 44 89 - 95 89 86

Holz ist ein pflegeleichter All-rounder. Die Spuren, die sich über die Jahre zeigen, machen Holztische und -stühle zu echten Lebensbegleitern. Im Trend liegt Eiche, die robust ist und schön altert. Eisen oder Stein haben eine kühle Ausstrahlung und Haptik. Glas wirkt durch seine Transparenz sehr leicht. So wird jeder Tisch zu einem Unikat.



Alles Abholpreise!

ESSTISCH, Tischplatte Thermo-eiche furniert, Gestell und Steg schwarz, ca. 200x100 cm **599.-**

ARMLEHNSTUHL, Bezug Stoff Neo Samt, versch. Farben, Kufengestell Eisen schwarz. Bezug: 100% Polyester

149.- je

SCHLAF WELT



comfortmaster
besser sitzen, liegen, leben

POLSTERBETT BRILLIANT,
1000-Federn-Tonnentaschenfederkern H2, Lattenrost, Bettkasten, Holzfuß schwarz, Liegefläche ca. 180x200 cm, Matratzenbezug waschbar bis 60 °C, Liegehöhe ca. 64 cm. Bezug: 97% Polyvinylchlorid, 3% Polyurethan

Ohne Nachtkonsolen, Beleuchtung, Tagesdecke und Kissen

1.799.- ab

7 LIEGEZONEN
1000-Federn-Tonnentaschenfederkern



Karin Deperade, Björn Meiners, Ronald Kehr und Johann Freese – Ergopraktiker aus unserer Schlafwelt. Tel.: 044 89 - 95 89 82

Nur wenn die Schulter richtig liegt, können sich Nacken- und Rückenmuskulatur wirklich entspannen. Deshalb ist die individuelle und kompetente Beratung beim Bettenkauf so entscheidend.

Bei Möbel Eilers analysieren wir auf Wunsch Ihre Wirbelsäule und finden für Sie zur richtigen Matratze den richtigen Lattenrost. Wir freuen uns auf Ihren Besuch.

BOXSPRING- ODER POLSTERBETT – IHR WUNSCH ENTSCHEIDET!

Wenn Sie sich zwischen einem Polsterbett und einem Boxspringbett entscheiden wollen, kommt es, wie so oft im Leben, auf die inneren Werte an.



Das wesentliche Merkmal des Boxspringbetts im Vergleich zum Polsterbett: Es hat keinen Lattenrost, sondern verfügt über den namensgebenden „Boxspring“. Das Liegegefühl wird meist als weicher und damit komfortabler empfunden. Wenn Sie jedoch lieber auf einer härteren Unterlage schlafen, ist vielleicht ein Polsterbett mit einer Kombination aus Lattenrost und Matratze eine gute Alternative. **Ob das Boxspringbett oder die Variante als Polsterbett mit Lattenrost und Bettkasten vorteilhaft ist, entscheidet Ihr persönliches Empfinden.**

comfortmaster
besser sitzen, liegen, leben

BOXSPRING

BOXSPRINGBETT BRILLIANT,
Obermatratze: 1000-Federn-Tonnentaschenfederkern H2, Unterbau: Taschenfederkern-Matratze auf stabilem Massivholzrahmen, Winkelfuß Edelstahl, Liegefläche ca. 180x200 cm, Liegehöhe ca. 65 cm. Bezug: 49% Polyester, 29% Polyacryl, 22% Baumwolle

Ohne Topper, Nachtkonsolen, Beleuchtung, Tagesdecke und Kissen

1.999.- ab

9 KOPFTEILE ZUR AUSWAHL



Modell	Polsterbett-Unterbau	Boxspring-Unterbau	Ober-Matratzen für Polster- und Boxspringbetten
★★★★★ Diamant	Lattenrahmen LR 16	Bonellfederkern	5-Zonen-Taschenfederkern
★★★★★ Juwel	Lattenrahmen LR 26	Taschenfederkern	7-Zonen-Taschenfederkern
★★★★★ Brilliant	Lattenrahmen LR 26	Taschenfederkern	1000-Federn-Taschenfederkern

Für jeden Anspruch und jede Lebenslage das optimale Liegegefühl entdecken

7 TOPPER ZUR AUSWAHL



comfortmaster
besser sitzen, liegen, leben

BOXSPRING
INKLUSIVE TOPPER

BOXSPRINGBETT JUWEL
Obermatratze: 7-Zonen-Tonnentaschenfederkern H2, Unterbau: Taschenfederkern-Matratze, Topper-S, Bezug bis 60 °C waschbar, Liegefläche ca. 160x200 cm, Liegehöhe ca. 60 cm. Bezug: 100% Polyester

POLSTERBETT JUWEL,
7-Zonen-Tonnentaschenfederkern H2, Lattenrost, Bettkasten, Fuß Kunststoff alufarbig, Liegefläche ca. 180x200 cm, Matratzenbezug waschbar bis 60 °C, Liegehöhe ca. 63 cm. Bezug: 97% Polyvinylchlorid, 3% Polyurethan



BOXSPRING ODER POLSTERBETT

Ohne Nachtkonsolen, Tagesdecke und Kissen

1.499.- je

comfortmaster
besser sitzen, liegen, leben

BOXSPRING

INKLUSIVE TOPPER

BOXSPRINGBETT DIAMANT,
Obermatratze: 5-Zonen-Tonnentaschenfederkern H2 mit optimaler Körperanpassung und Punktelastizität. Unterbau: 5-Gang-Bonnell-Matratze, hochwertiger Topper-S mit klimaregulierendem Markenbezug, waschbar bis 60 °C. Fuß Kunststoff alufarbig, Liegefläche ca. 160x200 cm, Liegehöhe ca. 55 cm. Bezug: 100% Polyester

Alle Abholpreise!

POLSTERBETT DIAMANT,
5-Zonen-Tonnentaschenfederkern H2, Lattenrost, Bettkasten, Fuß Kunststoff alufarbig, Liegefläche ca. 180x200 cm, Matratzenbezug waschbar bis 60 °C, Liegehöhe ca. 60 cm. Bezug: 100% Polyester



BOXSPRING ODER POLSTERBETT

Ohne Nachtkonsolen, Tagesdecke und Kissen

999.- je

Erleben Sie den perfekten Wohn- und Schlafgenuss mit dem modernen Systemmöbel-Programm VALEA-S. Eine ausgewählte und zugleich vielfältige Auswahl an Holz- und Lackausführungen steht Ihnen für Ihre individuelle Einrichtung zur Verfügung.



SCHLAFZIMMER-KOMBINATION „VALEA-S“, in Eiche sand furniert.

SIDEBOARD, in Lack ocean, mit 3 Schüben und 2 Türen.

KLEIDERSCHRANK „VALEA-S“, Eiche sand furniert, Lack weiß, ca. B303/H235/T62 cm



Die vielfältigen Auswahlmöglichkeiten in Material und Funktion des Systemmöbels können Sie ganz in Ruhe mit Ihrem Fachberater bei einem Besuch in unserem Haus besprechen.



KLEIDERSCHRANK „VALEA-S“, Eiche graphit, ca. B189/H149/T86 cm



KLEIDERSCHRANK „VALEA-S“, Lack aubergine, Hochglanz, ca. B402/H235/T62 cm

VISION-S



KLEIDERSCHRANK „VISION-S“, Lack weiß, ca. B167x310/H237/T62 cm



KLEIDERSCHRANK „VISION-S“, Nussbaum nova furniert, Lack terra Hochglanz, ca. B270/H237/T62 cm



BETTANLAGE „VISION-S“, inkl. Paneelkopfteil, Nussbaum nova furniert, Lack terra Hochglanz, ca. B313/H96/T53/207 cm, Liegefläche ca. 180x200 cm

1.899.-

Ohne Wandregale, Beleuchtung, Lattenrost, Matratzen und Bettzeug

WÄHLEN SIE AUS:
7 Holzarten, 24 Lackfarben (matt oder Hochglanz) zum individuellen Preis:

LACKE:

HOLZAUSFÜHRUNGEN: Front und Korpus furniert											
Kernesche	Asteiche	Eiche sand	Kernbuche	Kirschbaum	Nussbaum nova	Eiche graphit					
Lack weiß	Lack crema	Lack cappuccino	Lack terra	Lack braun	Lack taupe	Lack platingrau	Lack grau	Lack schwarz	Lack graphit	Lack aubergine	Lack dark red
Lack ziegelrot	Lack gelb	Lack curry	Lack tundra	Lack reseda	Lack grün	Lack blau	Lack lago	Lack petrol	Lack ocean	Lack agave	Lack mint

SCHLAFRAUM-DESIGN auf höchstem Niveau

VALEA-S

BETTANLAGE „VALEA-S“, Eiche graphit furniert, Lack taupe, Hochglanz, Polsterkopfteil Leder, Liegefläche ca. 180x200 cm

2.299.-

Alles Abholpreise!

Ohne Kommoden-anbau, Beleuchtung, Kissen, Lattenrost, Matratzen und Bettzeug

VENUE-S

BETTANLAGE „VENUE-S“, Lack platingrau, Eiche sand furniert, Polsterkopfteil Stoff, 100% Polyester, Liegefläche ca. 180x200 cm

1.999.-

Ohne Kommoden-anbau, Beleuchtung, Lattenrost, Matratzen und Bettzeug

MÖBEL MIT KLASSE AUS DEUTSCHLAND

Geprüfte Qualität
Garantierte Sicherheit
Gesundes Wohnen

Wohl kein Raum in Ihrem Zuhause ist für Ihr Wohlbefinden so wichtig wie das Schlafzimmer. Entspannung, Regeneration und erholsamer Schlaf finden hier statt. Was gibt es Schöneres, als an einem Sonntag gut ausgeruht und voller Tatendrang in den Tag zu starten? Genießen Sie Ihre Ruhezeiten in einem würdigen Umfeld, Sie haben es sich verdient!

Laden Sie Ihr Smartphone oder Tablet an der integrierten **USB-Ladestation**

Mit der praktischen **Touchfunktion** schalten Sie das Licht durch Berührung einfach ein und aus

ECKKOMBINATION „VENUE-S“, Lack platingrau, Eiche sand, ca. B393x305/H251/T49/223 cm

HAUSHALTS
WELT



4-TLG. TOPFSET, Edelstahl 18/10 rostfrei, breiter Schüttrand, hitzebeständig bis 250°C ohne Deckel bzw. 180°C mit Deckel, best. aus: Bratentopf ca. Ø20cm, Fleischtopf ca. Ø16cm, Ø20cm und Ø24cm



GLASDECKEL

INDUKTION ~~129.99~~ **89.-**



8,8 LITER INHALT

GLASDECKEL

GEMÜSETOPF, Cromargan®, Edelstahl 18/10 rostfrei, backofengeeignet, breiter Schüttrand, für alle Herdarten geeignet, ca. Ø24cm



~~139.-~~ **49.95**

INDUKTION



WASSERKARAFFE, Glaskaraffe mit Silikonrand und Close Up-Verschluss aus Cromargan® Edelstahl rostfrei 18/10, ca. H29cm, Ø7,7cm, ca. 1l

~~39.99~~ je **29.95**



Alle Artikel nur solange der Vorrat reicht!

GLASDECKEL

INDUKTION

5-TLG. TOPFSET, Edelstahl rostfrei 18/10, spülmaschinen- und backofengeeignet, für alle Herdarten geeignet, hitzebeständig bis 250°C ohne Deckel bzw. 180°C mit Deckel, best. aus: Bratentopf ca. Ø20cm, Fleischtopf ca. Ø16cm, Ø20cm und Ø24cm, Stielkasserolle ca. 16cm, ohne Deckel

5-TLG. SET ~~179.99~~

119.-



GLASDECKEL

GRATIS-ZUGABE



Nur solange der Vorrat reicht!

Pfanne, ca. Ø24cm im Wert von ~~79.99~~ **89.99**

INDUKTION

5-TLG. TOPFSET, Cromargan®, Edelstahl 18/10 rostfrei, backofengeeignet, breiter Schüttrand, hitzebeständig bis 250°C ohne Deckel bzw. 180°C mit Deckel, best. aus: Bratentopf ca. Ø16cm und Ø20cm, Fleischtopf ca. Ø16cm, Ø20cm und Ø24cm

5-TLG. SET ~~249.-~~ **169.-**

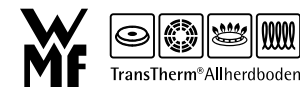

Alles Abholpreise!



GLASDECKEL

INDUKTION

6-TLG. SET ~~249.-~~

189.-

6-TLG. TOPFSET, Cromargan®, Edelstahl 18/10, hitzebeständiger Steckdeckel aus Glas, für alle Herdarten geeignet, best. aus: Bratentopf ca. Ø16cm und Ø20cm, Fleischtopf ca. Ø16cm, Ø20cm und Ø24cm, Stielkasserolle ca. Ø16cm, ohne Deckel

TAUSCHAKTION



Jetzt schlau tauschen und tolle Prämie sichern!

TAUSCHPRÄMIE

Jetzt Ihre alte Pfanne in Zahlung geben und

10€ pro Pfanne sparen

TAUSCHPRÄMIE

Jetzt Ihr altes 2-tlg. Pfannenset in Zahlung geben und

20€ pro 2-tlg. Pfannenset sparen



Silit

PFANNE, Silargan® Funktionskeramik, Boden mit Stahlkern, schneid- und kratzfest, für alle Herdarten geeignet, spülmaschinengeeignet, hitzebeständig bis 250°C, ca. Ø28 cm



INDUKTION

~~79.95~~ **49.95**



Silit

INDUKTION

3-TLG. PFANNENSET, Edelstahl, antihaftbeschichtet, für alle Herdarten geeignet, best. aus: 2 Pfannen, ca. Ø20cm und 28cm und 1 Pfannenwender



~~99.99~~ **49.95**

3-TLG. SET



5 JAHRE GARANTIE

400°C PFOA

WOKPFANNE, Cromargan®, Edelstahl 18/10, poliert, antihaftbeschichtet, extrem hitzebeständig bis 400°C, ca. Ø28cm



INDUKTION

~~84.99~~ **49.95**



WMF

400°C PFOA

2-TLG. PFANNENSET, Cromargan®, Edelstahl 18/10, keramische Antihaftbeschichtung, extrem hitzebeständig bis 400°C, ca. Ø18 und Ø28cm



INDUKTION

~~99.99~~ **49.95**

2-TLG. SET

* Unverbindliche Preisempfehlung der WMF Group GmbH. ** Summe der unverbindlich empfohlenen Einzelpreise der WMF Group GmbH. Nur solange der Vorrat reicht! Änderungen und Irrtümer sind vorbehalten.

12-TLG. STEAKBESTECK in Holzkassette, Cromargan®, Edelstahl 18/10, best. aus: je 6 Steakgabeln und Steakmessern



~~49.99~~ **34.95**

BESTECKSET, Cromargan®, Edelstahl 18/10 rostfrei, poliert



24-TLG. für 6 Personen ~~89.99~~ **59.95**

BESTECKSET, Cromargan®, Edelstahl 18/10, poliert



60-TLG. für 12 Personen ~~199.99~~ **139.-**

GARDEROBEN WELT



KOMMODEN/REGALE, weiß oder Eiche sägerau Nachbildung

REGAL,
B/H/T ca. 54/86/36 cm
je **44.95**

KOMMODE,
B/H/T ca. 74/86/36 cm
je **55.95**

KOMMODE,
B/H/T ca. 109/86/36 cm
je **85.95**

REGAL,
B/H/T ca. 72/198/34 cm
je **89.95**

SPIEGEL,
ca. B65/H91/T3 cm.
99.-

FRONT BALKENEICHE MASSIV

GARDEROBENKOMBINATION,
Front Balkeneiche Bianco
massiv geölt, Korpus Eiche
Bianco furniert

1 KOMMODE,
ca. B65/H102/T38 cm
299.-

2 PANEEL,
ca. B90/H113/T29 cm
229.-

3 BANK,
ca. B90/H44/T38 cm
249.- Ohne Sitzkissen

4 SCHRANK,
ca. B65/H197/T38 cm
499.-

SO!WONDERFUL®



KISSENHÜLLE,
Chenille, 100% Polyester, versch. Farben,
ca. 50x50 cm je **7.95**

KOMMODENSERIE, MDF lackiert

KOMMODE,
B/H/T ca. 146/92/41 cm
399.-

KOMMODE,
B/H/T ca. 86/92/41 cm
249.-

KOMMODE,
B/H/T ca. 60/111/41 cm
249.-

KOMMODE,
B/H/T ca. 98/92/41 cm
299.-

KOMMODE,
B/H/T ca. 86/111/41 cm
299.-

GARDEROBEN-/KOMMODENPROGRAMM,
Korpus weiß, Front und Oberplatte Glas weiß (ESG)

GARDEROBENPANEEL,
B/H/T ca. 97/144/30 cm
199.-

SCHUHBANK,
B/H/T ca. 97/47/40 cm, inkl. Sitzkissen,
70% Polyester, 30% Polyacetylen
189.-

SCHUHSCHRANK,
B/H/T ca. 88/120/40 cm
279.-



SPIEGEL,
B/H/T ca. 87/55/3 cm
69.95

TÜRDÄMPFER



Janina Geiken, Garderobenwelt
Tel.: 0 44 89 - 95 89 83

Vor dem Kauf einer neuen Garderobe geht es erst mal darum, zu klären, was dort verstaut werden soll. Soll sie die Outdoorbekleidung der Familie und zusätzlich Mäntel und Jacken von Gästen unterbringen – oder nur eines von beidem? Und ist die Fläche gut zugänglich und ausreichend beleuchtet? Schließlich will niemand erst auf die Suche nach seiner Jacke gehen müssen.

Wir haben eine große Auswahl an Garderobenkombinationen für jede Alltagssituation. Gerne berate ich Sie hierzu.



GARDEROBENPROGRAMM,
MDF Eiche Nachbildung,
Haken Edelstahl-optik

1 PANEEL, B/H/T ca. 60/25/2 cm
94.95

2 PANEEL, B/H/T ca. 25/190/20 cm
139.-

3 PANEEL, B/H/T ca. 25/110/20 cm
99.95



Alles Abholpreise!

WILDEICHE MASSIV

189.-

GARDEROBENSTÄNDER,
Wildeiche massiv geölt, Ablageplatten furniert, Kleiderstange Metall schwarz, B/H/T ca. 75/176/55 cm

POLSTER WELT

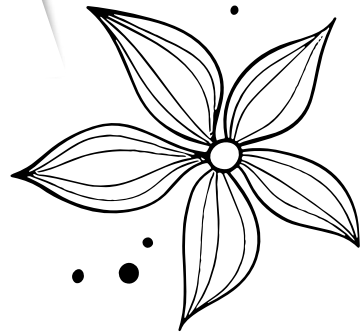

WE LOVE Summer



OUTDOORGEEIGNET &
WASSERABWEISEND



SO!WONDERFUL®

SITZSACK,
versch. Farben, wasserabweisend,
Bezug: 100% Polyester,
Füllung: 100% Polystyrol,
ca. 360 l, ca. 130x170 cm

je **59.95**

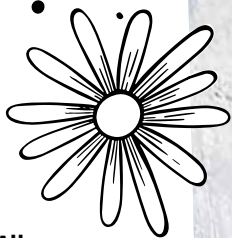

Alles
Abholpreise!



Wir machen die Zukunft gemeinsam grüner!

Die Interliving Partner spenden zusammen 45.000 Bäume
gegen die Klimakrise!



Jetzt
mitmachen!



Eilers_18_0715_Prosppekt_245_hBF_Wohnfuehlen_Juli_KW29/2019 • www.kwswerbung.de • Druckfehler, Modell-, Farb- und Maßabweichungen sowie Preisänderungen und Irrtümer vorbehalten! Alle Artikel ohne Dekoration! Alles Abholpreise!

...in APEN



Eilers

MEINE EINRICHTUNGSWELT

Möbel Eilers GmbH / Aperberger Str. 1 / 26689 Apen / Tel. (0 44 89) 95 89-0, Fax 95 89 58 / www.moebel-eilers.de

Öffnungszeiten: Montag – Freitag 9.00 – 19.00 Uhr / Samstag 9.00 – 18.00 Uhr

**24 Std.
Online-
Shopping**

